

# KEZELÉSI ÚTMUTATÓ

## PS-35

TÍPUSÚ VARRÓGÉPHEZ

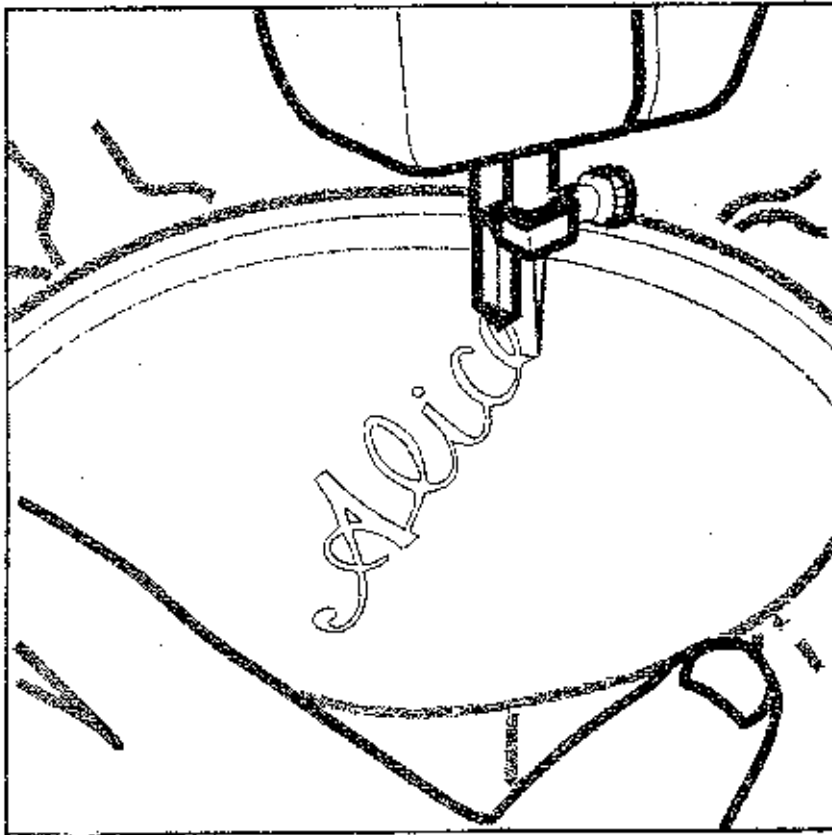

**brother**®

## Tartalom

Biztonsági rendszabályok	2
Fő részek, Tartozékok	3
Tű csere, Nyomótalpcseré, Gépasztal	4
Programkapcsoló, Öltéshosszállítás	5
Öltésszélesség állítás, Irányváltó gomb, Kelmetovábbító kikapcsolása	6
Orsózás,	7
Alsó cérna befűzése, Felső cérna befűzése	8
Alsó cérna felhúzása, Varrás két tűvel	9
Második cérmatartó, Szálfeszítés, Hibajelenségek és azok hatásai	10
Helyes szál feszítés, A varrás kezdete	11
Varrás irányának megváltoztatása, Varrás vége, Anyag kivétele	12
Gomblyuk varrás,	13
Öltések biztosítása és gomblyukak felmetszése	14
Gomblyuk finombeállítása	15
Varrótér megvilágító lámpa	16
Olajozás, Tisztítás	17
Kelmetovábbító tisztítása, Csomagolás	18
Műszaki adatok	19

## "FONTOS BIZTONSÁGI RENDSZABÁLYOK"

**"A gép használatbavétele előtt olvassa el a kezelési utasítást!"**

### **FIGYELEM !**

1. A gépet a használat után és minden tisztítás előtt a hálózati csatlakozó kihúzásával feszültségmentesíteni kell!
2. A varrólámpa javításakor mindig az előír feszültségű és típusú izzót használja!

### **Figyelem !**

1. A baleset veszély elkerülése véget varrógépet gyerekek ne használják!
2. Ne használja a gépet, ha hálózati csatlakozó kábel vagy a vezeték sérült! Tilos a gépet nedves párás helyen és állapotban üzembe helyezni.
3. Tartsa tisztán a gépet, fokozott figyelemmel legyen a szellőző nyílások állapotára.
4. Nem használjuk a gépet a szabadban.
5. Ne használjuk a gépet robbanás és tűzveszélyes környezetben!
6. A hálózati csatlakozó kihúzásakor ne a kábelt, hanem a villásdugót fogja!
7. Fokozott figyelmet fordítson a forgó-mozgó alkatrészek közelében végzett munkára!
8. Ne használjon görbe tűt!
9. Varrás közben ne húzza az anyagot, mert tűtörést okozhat!
10. Mindig feszültségmentesítse a varrógépet - a fent leírt módon - ha a rendszeres karbantartást végzi, vagy ha tűt, vagy nyomótalpat cserél!

**A BALESET VESZÉLY ELKERÜLÉSE VÉGETT  
MARADÉKTALANUL TARTSA BE EZEKET AZ UTASÍTÁSOKAT!**

**"A varrógép háztartási célokra készült."**

## A varrógép fő részei

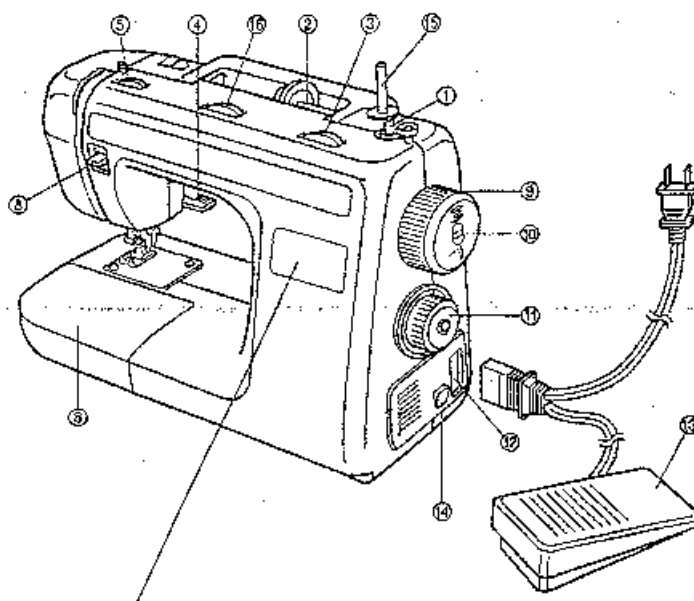

- |                                |                               |
|--------------------------------|-------------------------------|
| 1. Orsózó                      | 9. Kézikerek                  |
| 2. Cérna tartó tűske           | 10. Orsózó kapcsoló           |
| 3. Öltéshosszúság állító       | 11. Programkapcsoló           |
| 4. Nyomótalp emelő kar         | 12. Csatlakozó                |
| 5. Felsőszál feszítő           | 13. Pedál                     |
| 6. Levehető gépasztal          | 14. Fő- és világítás kapcsoló |
| 7. Kijelző ablak               | 15. Második cértartó tűske    |
| 8. Nyomógomb a hátra varráshoz | 16. Öltésszélesség állító     |

## Tartozékok

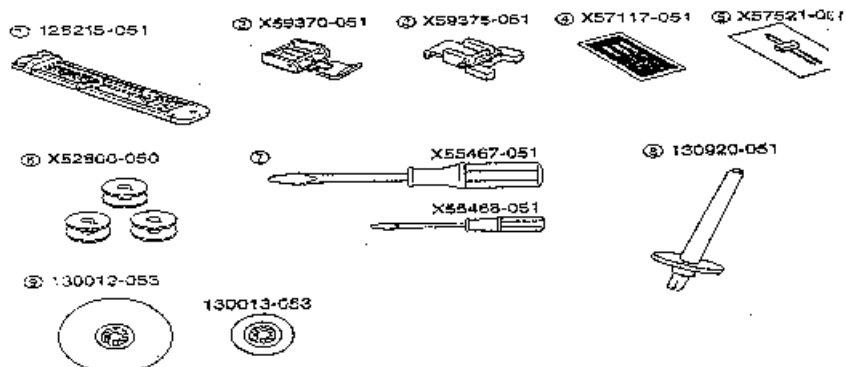

- |                            |                                      |
|----------------------------|--------------------------------------|
| 1. Gomblyukázó talp (1 db) | 6. Orsó (3 db)                       |
| 2. Zippzár talp (1 db)     | 7. Csavarhúzó (nagy és kicsi) (2 db) |
| 3. Gombvarró talp (1 db)   | 8. Második cértartó tűske (1db)      |
| 4. Tűkészlet (3 db)        | 9. Tárcsa (nagy és kicsi) (2db)      |
| 5. Dupla tű (1 db)         |                                      |

### Tű csere

1. Feszültségmentesítse a gépet a már ismertetett módon.
2. A kézikerék segítségével állítsa a tűt felső holtpontra.
3. Engedje le a nyomótalpat.
4. Egy csavarhúzó vagy egy pénz darab segítségével lazítsa ki a tűt rögzítő csavart.
5. Cserélje ki a tűt. Az új tű behelyezésekor ügyeljen arra, hogy a tű ütközésig nyomja fel.

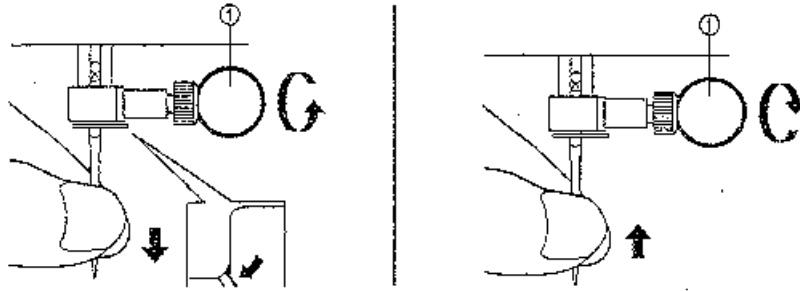

### Nyomótalp csere

1. Nyomótalp levételekor a zárószervezet oldó karját az ábrán látható módon nyomja meg.
2. A nyomótalp rögzítésekor a talp keresztcsapját helyezze a zárószervezet homnya alá és engedje le a nyomótalp emelőt.

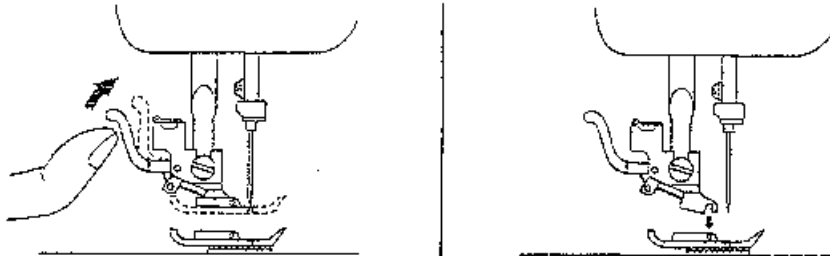

### A gépasztal levétele

1. Emeljük fel a gépasztal bal oldalát
2. Majd balra húzzuk ki a gépasztalt

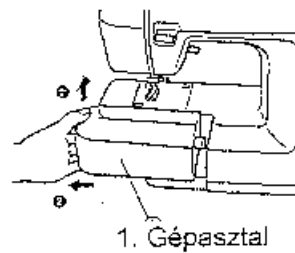

## Programkapcsoló

Egy öltésminta kiválasztását a gép jobb oldalán található programkapcsolóval lehet elvégezni, mely mindkét irányban elfordítható.

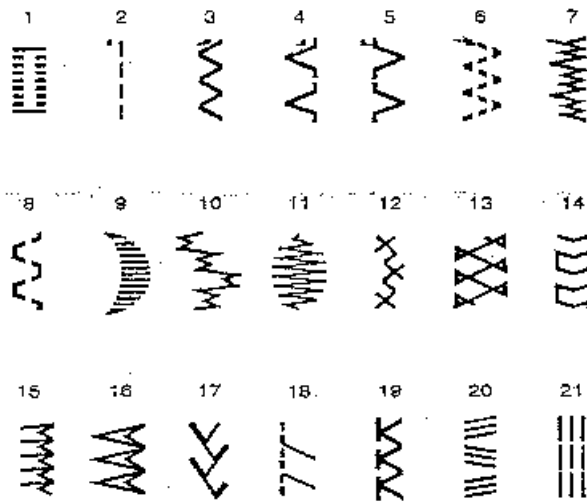
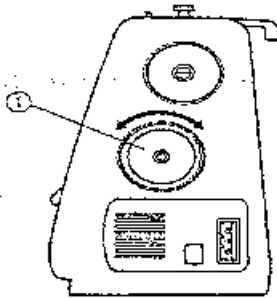

## Öltéshossz állítás

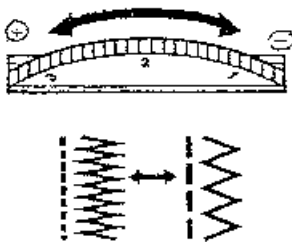

Számok az öltéshosszát mutatják mm-ben.

"0" beállítása esetén a gép az anyagot nem továbbítja. Az "F" tartományt a gomblyukak és dekorációs öltéseknél használhatja.

### Öltésszélesség állítás

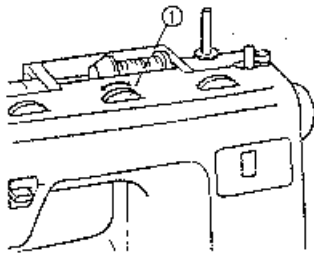

A kiválasztott öltés függően szükség lehet az öltésszélesség változtatására.

A forgó kapcsolón szereplő számok az öltésszélességet mutatják. Minnél nagyobb a szám annál szélesebb az öltés.



Ezzel az állító gombbal az egyenes varrásnál lehetőség van a folyamatos vízintes tű pozicionálásra is.

### Írányváltó gomb

Visszafelé történő varráshoz nyomjuk le teljesen az irányváltó gombot. A gomb elengedésekor a gép ismét előre varr.

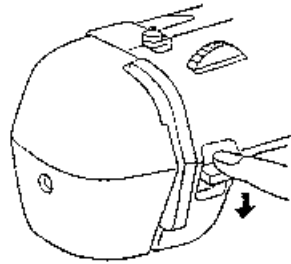

### Kelmetovábbító kikapcsolása

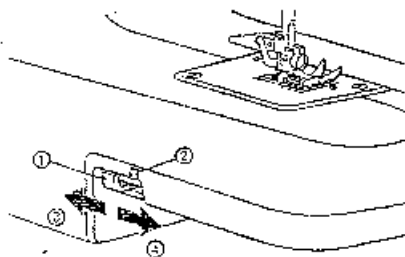

1. kapcsoló
2. felső helyzet jelzése
3. alsó helyzet
4. felső helyzet

## Cérna befűzése orsózáskor

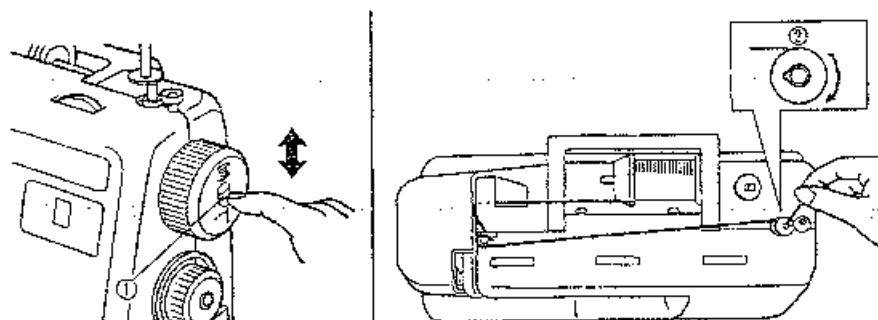

1. Kapcsolja át az orsózó kapcsolót.
2. A cérnát a pontozott vonal nyomvonalát követve fűzze be a szálfűzőkbe.
3. Fűzze át a cérnát az orsó furatán, belülről kifelé.

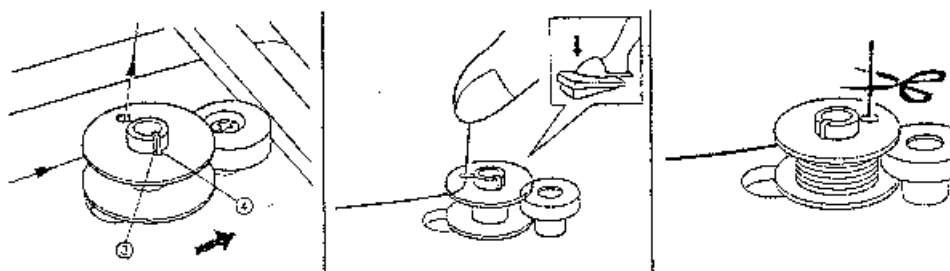

4. Tegye fel az orsózó tengelyre az orsót és nyomja el jobbra.
5. A cérna végét tartva néhány menetet orsózzon fel.
6. Vágja le a felesleges cérnát.



### Az alsó cérna befűzése

1. Állítsa a tűt felső helyzetbe, és emelje fel a nyomótalpat.
2. Nyissa ki a hurokfogóház ajtaját mely a gépasztal mögött helyezkedik el. Fogja meg az orsók zárószervezetét, majd emelje ki az orsókat. (A. ábra).
3. Tegye az orsót az orsókba, úgy hogy a cérna meghúzásakor az óramutató járásával ellenkező irányba forogjon. Húzza be a cérnát a feszítőrugó alá, úgy hogy kb 10 cm hosszan kilógjon. (B. ábra)
4. Helyezze be az orsókat a hurokfogó középrészbe, ügyelve arra, hogy az orsók orra a hurokfogó-pályakarika hornyába illeszkedjen. (C. ábra)

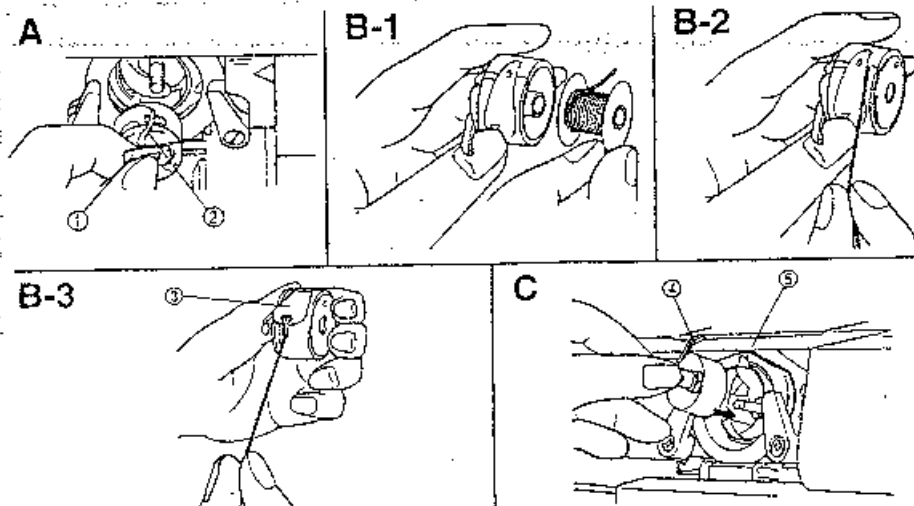

1. orsók (bobin) zárószervezete
2. az orsók orra

3. feszítőrugó
4. orsók orrész
5. hurokfogó -pályakarika horny

### Felső cérna befűzése

1. Emelje fel a nyomótalpat (A. ábra).
2. Hozza a tűt legfelső helyzetébe, miközben a kézikereket maga felé fordítja (az óramutató járásával ellenkező irányba).

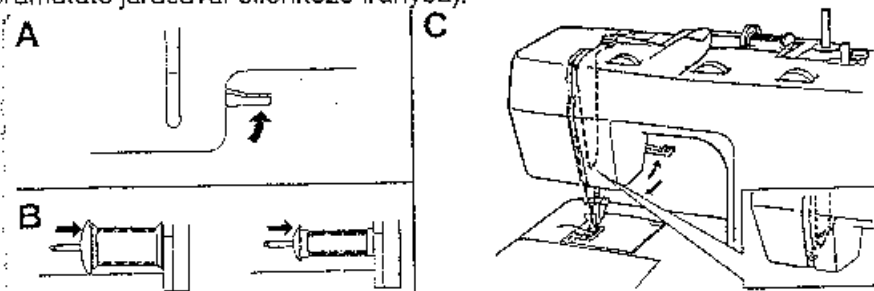

#### TANÁCS:

Olyan tárcsát válasszunk, amely megfelel a cséve átmérőjének. A cérnát a szaggatott vonal nyomvonalát követve fűzze be.

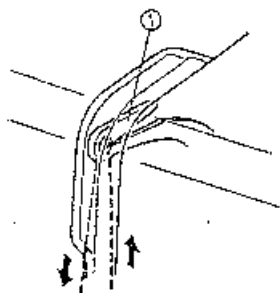

Győződjön meg arról, hogy a cérna jobbról balra halad át a szálvezető szemén. A cérnát előlről hátrafelé fűzzük át a tű fokán és húzzuk át kb. 15 cm hosszan.

1. szálvezető szem

#### Az alsó cérna felhúzása

1. Emelje fel a nyomótalpat és állítsa a tűt felső helyzetbe.
2. Tartsa bal kezével a cérna végét. Forgassa a kézikereket jobb kezével mindaddig maga felé (az óramutató járásával ellenkező irányba), ameddig a tű egyszer lent,- és egyszer fent eléri legmagasabb pozícióját.
3. A felső cérna az alsó cérnát kis hurok formájában felhúzza.
4. Mindkét cérnát húzza ki hátrafelé, kissé jobbra, kb. 15 cm-re, és engedje rá a nyomótalpat

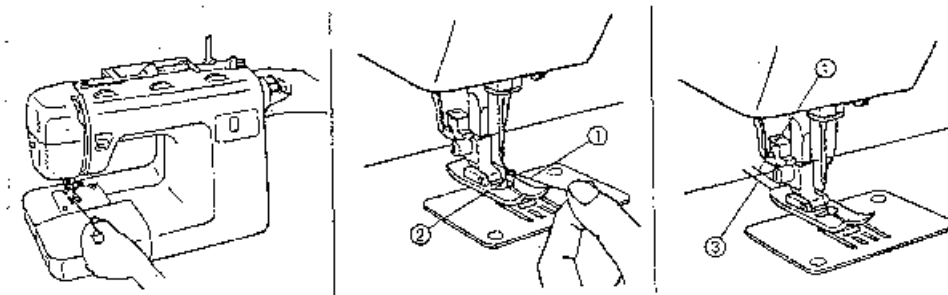

1. felső szál
2. alsó szál hurok
3. alsó szál

#### Varrás két tűvel

Az Ön varrógépét két tűvel történő varrásra tervezték, ezáltal a gép két felső szállal képes varrni. A felső szálak azonos - vagy dekorációs célból - különböző színűek lehetnek. A két tűvel történő varrás az alábbi öltésekkel működik jól:

egyenes öltés (2), cikk-cakk öltés (3) és háromszoros nyújtott öltés (21).

#### A DUPLA TŰ BEHELYEZÉSE

A dupla tű pontosan ugyanúgy kell behelyezni, mint az egyszerű tűt. A tű lapos oldalának hátrafelé kell állnia.

## A második cématartó tűske felszerelése

A dugja gépfejen található lyukba a tűskét A. ábra által jelzett módon.

### Varrás a dupla tűvel

Mindegyik tűt külön kell befűzni.

#### 1. A jobb tű befűzése

A befűzés a "felső céma befűzése" című fejezetben leírt módon kell elvégezni.

#### 2. A bal tű befűzése

A befűzés a "felső céma befűzése" című fejezetben leírt módon kell elvégezni, azzal a különbséggel, hogy a tűk feletti szálleveletőbe nem kell befűzni a cémát B. ábra.

**A**

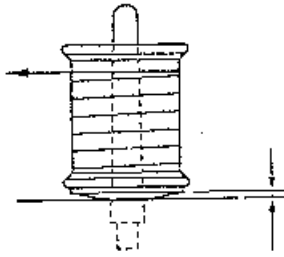

**B**

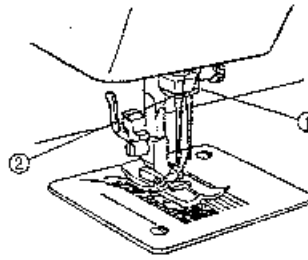

1. A jobb tű cémája áthalad a vezetón.
2. A bal tű cémája a vezető előtt van.

### Szálfeszítés

A szál feszessége befolyásolja a varrás minőségét. A feszességet az anyag és céma szerint esetenként kell beállítani.

#### TANÁCS:

Mielőtt a munkához hozzáfogna, ajánlatos anyagmaradékon próbát végezni.

### Hibajelenségek és azok hatásai

#### A. A felső céma túlzottan feszes.

Az anyag hullámos és az alsó céma hurkok az anyag színére kerülnek.

#### A-1 A felső szálfeszítő

A keréken kisebb számok irányában csökkentse az feszítést, vagy A-2 orsótokon a rendelkezésre álló kis csavarhúzó segítségével a csavart forgassa az óramutató járásával egyező irányban és ezzel növelje meg az alsó céma feszességét.

#### B. A felső céma feszessége nem elegendő

Az anyag hullámos és a felső céma hurkok az anyag hátoldalán vannak.

#### B-1 A felső szálfeszítő

A magasabb számok irányába növelje a feszítést, vagy B-2 orsótokon a rendelkezésre álló kis csavarhúzó segítségével a csavart forgassa az óramutató járásával ellentétes irányban és ezzel csökkentse az alsó céma feszességét.

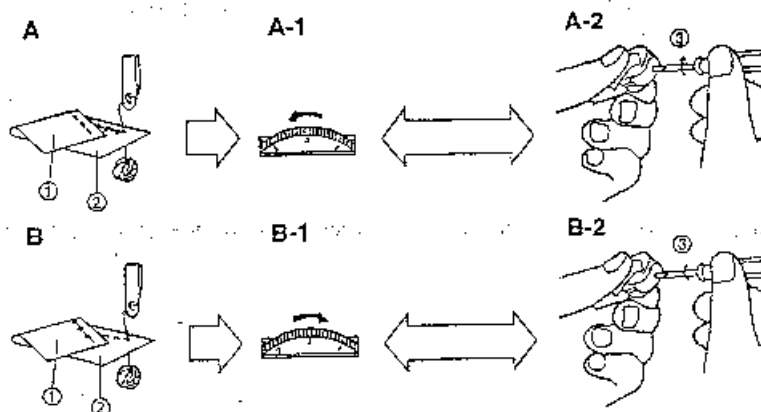

1. alsó oldal    2. felső oldal    3. orsótok

### C. A helyes szál feszítés

A helyes szál feszítés nagy jelentőséggel bír, mivel a túl alacsony vagy túl magas feszítés a varrást túl lazává teszi vagy az anyag ráncolódását eredményezi.

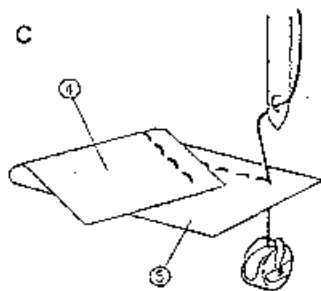

4. alsó oldal  
5. felső oldal

### A varrás kezdete

1. Forgassa a programkapcsolót addig, míg a kívánt öltésminta neve meg nem jelenik a kijelzőn.
2. Állítsa a tűt felső helyzetébe és emelje fel a nyomótalpat.
3. Húzza fel az alsó cémát, a már ismertetett módon és tegye a felső és alsó cémát a nyomótalp alá.
4. Tegye az anyagot a nyomótalp alá úgy, hogy tú kb. 1 cm-re beljebb legyen az anyag szélétől.
5. Engedje le a nyomótalpat.
6. A varrat kezdet megerősítéséhez nyomja űtközésig az irányváltó gombot és finoman nyomja a lábpedált. A visszafelé varrást a varrás kezdetekor és befejezésekor

alkalmazzuk, ahol megerősítésre van szükség.

7. Engedje fel az irányváltó gombot és a lábpedál megnyomásával kezdje meg a varrást előre felé haladva.

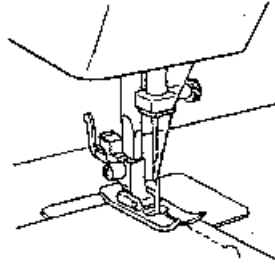

#### Varrás irányának megváltoztatása

1. Állítsa le a gépet ott, ahol a varrásirányt meg óhajtja változtatni és úgy, hogy a tű az anyagban legyen.
2. Emelje fel a nyomótalpat és a tűt, mint forgáspont alkalmazva fordítsa az anyagot a kívánt irányba.
3. Engedje le a nyomótalpat és folytassa a varrást az új irányban.

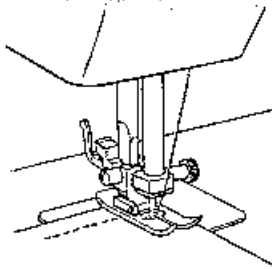

#### Varrás vége

1. A varrat végén a varrat megerősítése céljából varrjon egy szakaszt visszafelé.
2. Varrjon a varrási szakasz végéig, majd állítsa le a gépet.
3. Nyomja le az irányváltó gombot és a mintegy 1 cm-es visszafelé varrás elkészítéséhez nyomja meg enyhén a lábpedált.

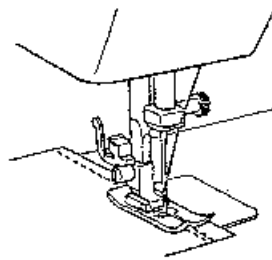

#### Az anyag kivétele a gépből

1. Állítsa le a gépet.
2. Vigye a tűt a felső helyzetbe és győződjön meg róla, hogy a cérnahúzó legmagasabb helyzetében van.
3. Emelje fel a nyomótalpat és az anyagot óvatosan húzza ki balra.
4. Vágja el mindkét cérnát a szálvágóval a nyomótalpszár hátooldalán.
5. A gépet következő varrás előkészítéséhez húzzon ki kb. 10 cm hosszúságú szálát a nyomótalp alatt hátrafelé

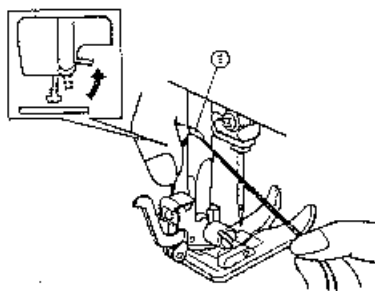

## Gomblyuk varrás

### TANÁCS:

Gomblyuk a munka megkezdése előtt ajánlatos próbát varrni egy maradék anyagdarabon.

Ha a gomblyukakat puha anyagra kell készíteni, akkor az anyag alá helyezzen erősítő anyagot.

**Gomblyukak négy lépésben történő automatikus varrása megbízható művelet.  
(PS-31)**

### GOMBLYUK VARRÁSA (PS-31)

1. Jelölje ki krétával az anyagon a gomblyuk helyét.
2. Tegye fel a gomblyukazó talpat és állítsa a programkapcsolót gomblyuk program "A" fokozatára
3. Állítsa be az öltéssűrűségét
4. Engedje le a nyomótalpat és varrjon addig míg a kívánt hosszat eléri, majd állítsa meg a gépet.
5. Hozza a tűt felsőhelyzetbe majd, kapcsolja át a programkapcsolót a "B" fokozatra, és varrjon néhány öltést.
6. Ismét állítsa meg a gépet és kapcsolja "C" állásba. Varrja meg a gomblyuk másik oldalát is.
7. Ezután kapcsolja a kapcsolót ismét a "B" fokozatba és zárja le a gomblyukat.

**Gomblyukak egy lépésben történő automatikus varrása gyors, egyszerű és megbízható művelet. (PS-33, PS-35)**

### GOMBLYUK VARRÁSA (PS-33, PS-35)

1. Jelölje ki krétával az anyagon a gomblyuk helyét.
2. Tegye fel a gomblyukazó talpat és kapcsolja a programkapcsolót gomblyuk programra.
3. Tegye az anyagot a nyomótalp alá úgy, hogy a rajta látható jelzés egybeessen az anyagon készített jellel (ld. az A. ábrán).
4. Tegye be a minta gombot a nyomótalp hátsó részébe. (ld. B. ábra).
5. Húzza le a gomblyukazó kart és könnyedén nyomja hátra a C. ábrán jelzett módon.

5. Húzza le a gomlyukazó kart és könnyedén nyomja hátra a C. ábrán jelzett módon.
6. Varjameg a gomlyukat.
7. A gomlyuk varrása a D. ábrán jelzett módon 1-4 sorrendben megtörténik.
8. Állítsa le a gépet ha a gomlyuk elkészült.

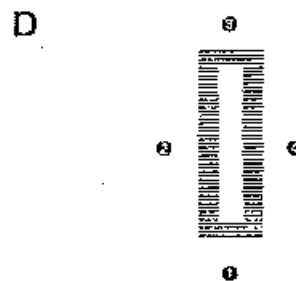
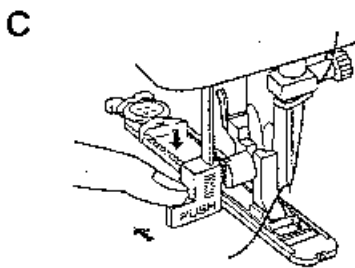
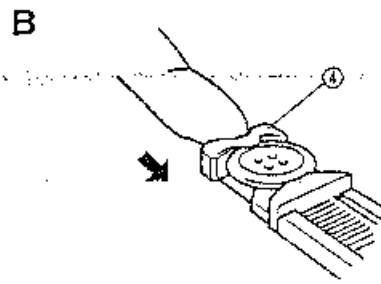
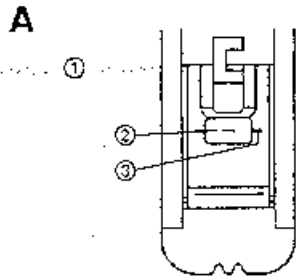

1. Az anyagon lévő jelzésnek egybe kell esni nyomótalp jelével
2. Kezdőjel az anyagon
3. Jelzés a nyomótalpon
4. A gomb rögzítése

### ÖLTÉSEK BIZTOSÍTÁSA ÉS GOMBLYUKAK FELMETSZÉSE

1. A varrás biztosításához fordítsa el az anyagot 90°-kal balra és varrjon egyenes öltéssel (2) a gomlyuk széléig.
2. Vegye ki az anyagot a gépből. Ajánlatos tűt szűrni a reteszbe hogy a elkerülje a túlvágást.
3. Vágjon a gomlyuk vágóval nyílást a gomlyuk közepébe. Ne sértse meg a varrást.

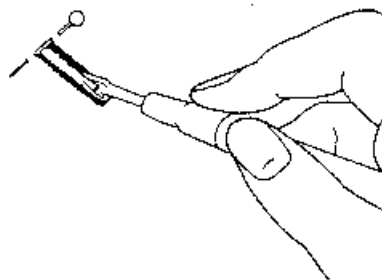

## GOMBLYUK FINOMBEÁLLÍTÁS

Ha a gomblyuk bal oldalá nem megfelelő sűrűségű, akkor az öltéssűrűség állító gombbal az ismert módon módosítsa a beállítást.

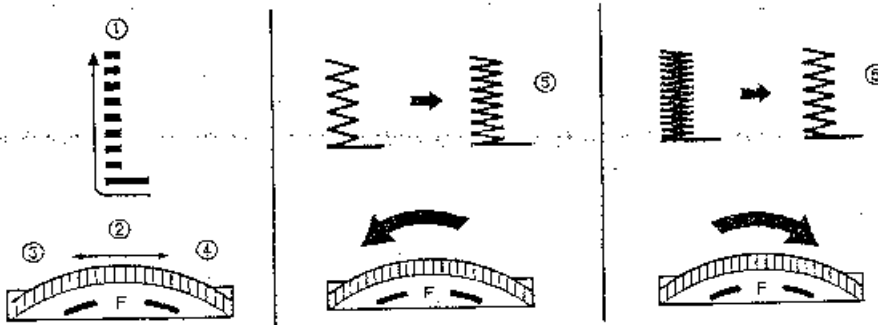

Ha az öltések a gomblyuk két oldalán nem egyforma sűrűek, akkor az alábbi öltésegyensúly állítóval módosíthatja a beállítást.

Ha a jobboldali varrat túl durva, akkor a csavart a mellékelt nagy csavarhúzó segítségével fordítsa negatív irányba.

Ha a jobboldali varrat túl finom, akkor a csavart a mellékelt nagy csavarhúzó segítségével fordítsa pozitív irányba.

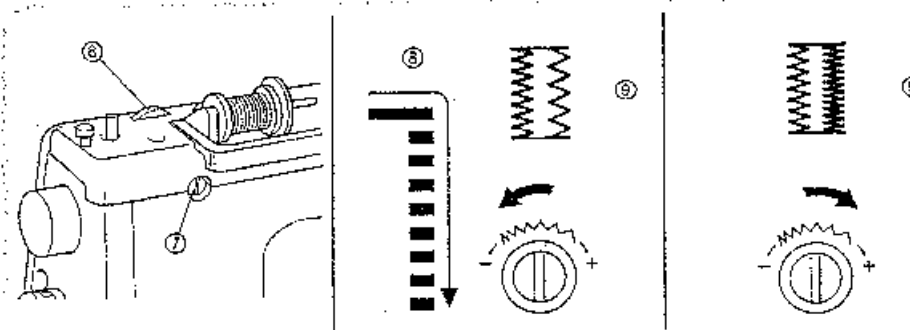

6. öltéshosszállító  
7. a gomblyuk egyensúlyállító csavar

8. jobboldali varrat  
9. egyensúly



## Varrótér megvilágító lámpa

### Izzó csere

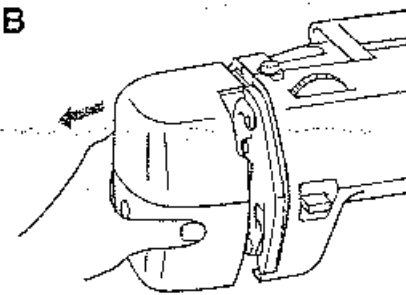
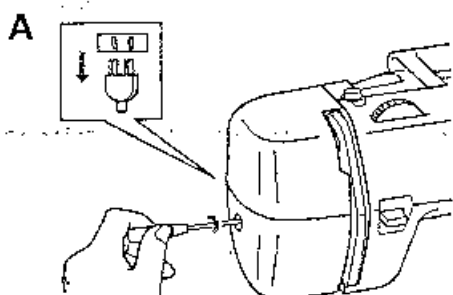

1. Húzzuk ki a hálózati csatlakozót az aljzatból.
2. lazítsuk meg a fedőlapp csavarját az

- A. ábrán jelzett módon.
3. Emeljük le a burkolatot a gépről a B. ábra szerint.

4. Cseréljük ki az izzót, (csak az előírt izzót használja) ld. a C. ábrát.
5. Helyezzük vissza a burkolatot és szorítsuk meg a csavart - D. ábra.

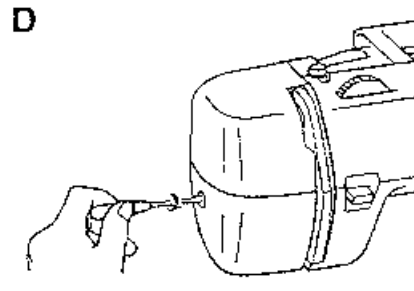
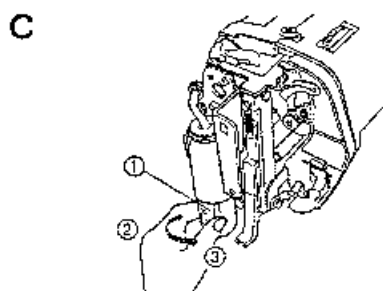

1. izzó
2. lazítás iránya
3. becsavarás iránya

## Olajozás

1. Húzza ki a hálózati csatlakozót az aljzatból.
2. Tegyen 1-2 csepp varrógép olajat az **A. ábrán** jelzett pontokra.
3. Az olajozás után a gépet járassa gyors fordulatszámon cérnák nélkül.
4. Törölje le az olajnyomokat.

**A**

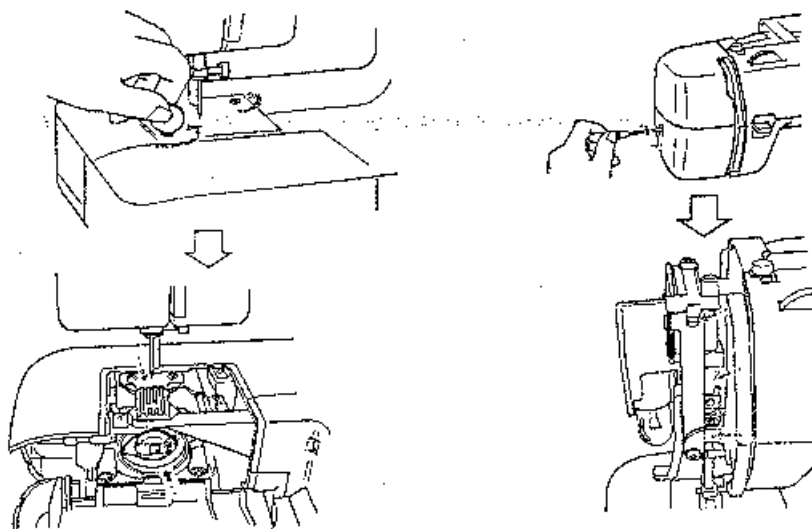

### TANÁCS:

A gépet hetente egyszer meg kell olajozni, ha naponta több, mint egy órát üzemel. Ha a gépet gyakrabban használja, akkor minden nap olajozza meg. Varrógépolaj a helyi varrógép kereskedőnél vagy a javítoszolgáltatónál szerezhető be.

## Tisztítás

### A hurokfogó szétszerelése

**A**

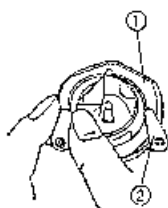

1. pályakarika
2. zár

**B**

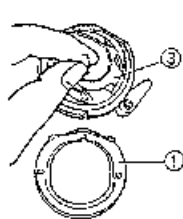

3. hurokfogó
4. hurokfogóvilla

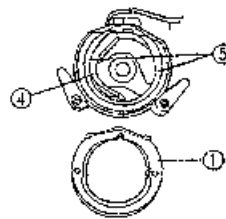

5. hurokfogó-pálya

1. Vigye a tűt felső a helyzetébe.
  2. Vegye ki az orsótokat
  3. A zárok elfordításával vegye ki a hurokfogó-pályakarikát majd a hurokfogót is.
- A. ábra, B. ábrán** jelölt módon.

**Megjegyzés:**

Ha a tű nincs felső állásban, akkor a hurokfogó nem távolítható el.

1. Finom kefe segítségével távolítsa el az anyagszalakat és szálaradékokat.
2. A mozgórész tisztításához gépolajjal átitatott ruhát használjon.
3. Azonos módon tisztítsa meg a hurokfogót is.
4. Szereljen mindent össze a szétszereléssel fordított sorrendben.

**A kelmetovábbító tisztítása**

1. A tülemezcsavar csavarhúzóval vagy pénzérmével történő megfeszítése után távolítsuk el a tülemez.
2. Finom kefével tisztítsuk meg a továbbító felső oldalát és a hurokfogóházat.

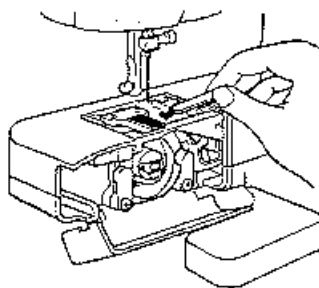

**Csomagolás**

